

studio

GUIA DE
CONFIGURAÇÃO

Modelo PP39L

Notas, Avisos e Advertências

 **NOTA:** Uma NOTA fornece informações importantes que o ajudam a usar melhor o computador.

 **AVISO:** Um AVISO indica possíveis danos ao hardware ou a possibilidade de perda de dados e ensina como evitar o problema.

 **ADVERTÊNCIA:** As ADVERTÊNCIAS indicam possíveis danos à propriedade, danos pessoais ou risco de morte.

Se você adquiriu um computador Dell™ da Série n, qualquer referência neste documento a sistemas operacionais Microsoft® Windows® não é aplicável.

As informações deste documento estão sujeitas a alteração sem aviso prévio.

© 2008 Dell Inc. Todos os direitos reservados.

É proibida a reprodução destes materiais sem permissão por escrito da Dell Inc.

Marcas comerciais dos materiais usados neste texto: *Dell*, o logotipo *DELL*, *Wi-Fi Catcher*, *YOURS IS HERE*, e *DellConnect* são marcas comerciais da Dell Inc.; *Intel* e *Core* são marcas comerciais registradas e *Core* é uma marca comercial da Intel Corporation nos Estados Unidos e/ou em outros países; *Microsoft*, *Windows* e *Windows Vista* são marcas comerciais ou marcas comerciais registradas da Microsoft Corporation nos Estados Unidos e/ou em outros países; *Bluetooth* é uma marca comercial registrada de propriedade da Bluetooth SIG, Inc. e é usada pela Dell sob licença.

Outras marcas e nomes comerciais podem ser utilizados neste documento como referência às entidades proprietárias dessas marcas e nomes ou a seus produtos. A Dell Inc. declara que não tem qualquer interesse de propriedade sobre marcas e nomes comerciais que não sejam os seus próprios.

Outubro de 2008

N/P H132K

Rev. A00

Índice

Como configurar o seu laptop Studio	5	Como solucionar problemas	27
Antes de configurar o seu computador	5	Códigos de bipe	27
Conecte o adaptador CA	6	Problemas de rede	29
Conecte o cabo da rede (opcional)	7	Problemas de fornecimento de energia	29
Pressione o botão liga/desliga	8	Problemas de memória	30
Configurar o Windows Vista®	9	Problemas de travamento e de software	31
Conectar a Internet (Opcional)	9	Como usar as ferramentas de suporte	33
Como usar o seu laptop Studio	12	Dell Support Center	33
Recursos do lado direito	12	Mensagens do sistema	34
Recursos do lado esquerdo	16	Solucionador de problemas de hardware	36
Recursos da base do computador e do teclado	18	Dell Diagnostics	36
Controles de mídia	19	Como restaurar o sistema operacional	39
Recursos do vídeo	21	Restauração do sistema	39
Como remover e recolocar a bateria	22	Dell Factory Image Restore	41
Como usar a unidade óptica	23	Reinstalação do sistema operacional	42
Recursos de software	24		

Como obter ajuda	44
Suporte técnico e serviços ao cliente.	45
DellConnect™	45
Serviços on-line.	45
Serviço AutoTech.	46
Informações do produto	47
Como devolver itens em garantia para reparo ou crédito	47
Antes de telefonar.	48
Como entrar em contato com a Dell	50
Como obter mais informações e recursos	52
Especificações básicas	55
Apêndice	64
Nota sobre o produto Macrovision	64
Índice remissivo	65

Como configurar o seu laptop Studio

Esta seção fornece informações sobre como configurar o seu laptop Studio 1555 e como conectar periféricos.

Antes de configurar o seu computador

Ao posicionar o computador, certifique-se de que você tem acesso fácil a uma fonte de energia, ventilação adequada e uma superfície plana para colocá-lo.

A restrição do fluxo de ar em volta do seu laptop Studio pode provocar um superaquecimento. Para evitar o superaquecimento, certifique-se de deixar ao menos 10,2 cm (4 polegadas) de espaço na parte traseira do computador e um mínimo de 5,1 cm (2 polegadas) em todos os outros lados. Nunca coloque o computador em um espaço fechado, como um gabinete fechado ou uma gaveta quando ele estiver energizado.

 **ADVERTÊNCIA:** Não bloqueie, não introduza objetos e nem permita o acúmulo de poeira nas aberturas de ventilação. Não coloque o seu computador Dell™ ligado em ambientes com pouca ventilação (como pastas fechadas). O bloqueio do fluxo de ar pode danificar o computador ou causar incêndio. O ventilador é acionado quando o computador esquenta. O ruído produzido é normal e não indica que o ventilador ou o computador estejam com problemas.

 **AVISO:** a colocação ou o empilhamento de objetos pesados ou afiados sobre o computador pode resultar em dano permanente ao equipamento.

Conecte o adaptador CA

Conecte o adaptador CA ao computador e, em seguida, ligue-o na tomada elétrica ou no protetor contra surtos de tensão.

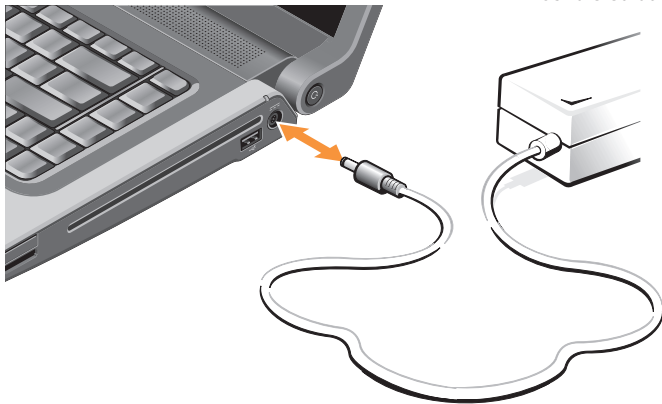

⚠️ ADVERTÊNCIA: O adaptador de energia (AC) funciona com tomadas elétricas do mundo todo. No entanto, os conectores de energia e os filtros de linha variam de país para país. O uso de um cabo incompatível ou a conexão incorreta a um filtro de linha ou uma tomada elétrica poderá causar incêndio ou danos ao equipamento.

Conecte o cabo da rede (opcional)

Caso você planeje usar uma conexão de rede sem fio, conecte o cabo de rede.



Como configurar o seu laptop Studio

Pressione o botão liga/desliga



Configurar o Windows Vista®

O seu computador Dell é fornecido pré-configurado com o Windows Vista. Para configurar o Windows Vista pela primeira vez, siga as instruções na tela. Estas etapas são obrigatórias. As telas o levarão através de vários procedimentos, inclusive a aceitação de contratos de licença, a configuração de preferências e de uma conexão à Internet.

 **AVISO:** Não interrompa o processo de configuração do sistema operacional. Fazê-lo pode fazer com que o computador fique inutilizável.

Conectar a Internet (Opcional)

 **NOTA:** As ofertas de provedores (ISP) e os provedores variam em função do país.

Para conectar-se à Internet, é preciso um modem externo ou uma conexão de rede e um provedor Internet (ISP).

 **NOTA:** Se um modem USB externo ou adaptador WLAN não fizer parte de seu pedido original é possível comprá-lo no site da Dell em **www.dell.com** (em Inglês).

Como configurar o seu laptop Studio

Como configurar uma conexão com fio à Internet

Caso esteja usando uma conexão dial-up (discada), conecte a linha telefônica ao modem USB externo (opcional) e à tomada telefônica na parede antes de configurar a conexão à Internet. Caso esteja usando uma conexão DSL ou de modem a cabo/satélite, entre em contato com o seu provedor ou concessionária de serviço de telefone celular para obter instruções de configuração e consulte “Como configurar a conexão à Internet” na página 10.

Como configurar uma conexão sem fio

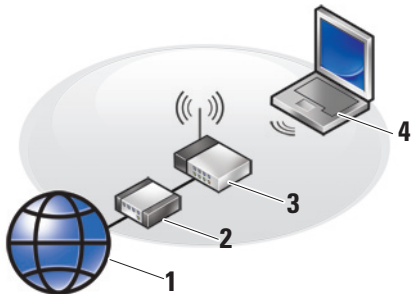

1. serviço de Internet
2. modem a cabo ou DSL
3. roteador sem fio
4. computador portátil com placa de rede sem fio

Consulte a documentação do seu computador ou roteador para obter mais informações sobre como configurar e usar uma rede sem fio.

Antes de usar a sua conexão sem fio à Internet, é preciso conectar ao roteador sem fio.

Para configurar a conexão a um roteador sem fio:



1. Salve e feche todos os arquivos e programas que estiverem abertos.
2. Clique em **Iniciar**  → **Conectar a**.
3. Siga as instruções na tela para concluir a configuração.

Como configurar sua conexão à Internet

Para configurar uma conexão à Internet com o atalho fornecido na área de trabalho para um provedor:

1. Salve e feche todos os arquivos e programas que estiverem abertos.
2. Clique duas vezes no ícone do provedor na área de trabalho do Microsoft® Windows®.
3. Siga as instruções na tela para concluir a configuração.

Caso você não tenha um ícone de provedor em sua área de trabalho ou se quiser configurar uma conexão à Internet com um provedor diferente, execute as etapas na seção seguinte.

-  **NOTA:** Caso não consiga conectar-se à Internet, mas tenha conseguido anteriormente, pode ser que o provedor esteja com uma interrupção do serviço. Entre em contato com o seu provedor para verificar o status do serviço, ou tente conectar-se novamente mais tarde.
-  **NOTA:** Tenha as informações de seu provedor à mão. Caso você não tenha um provedor Internet, o assistente Conectar-se à Internet pode ajudá-lo a obter um.

1. Salve e feche todos os arquivos e programas que estiverem abertos.
2. Clique em **Iniciar**  → **Painel de controle**.
3. Em **Rede e Internet**, clique em **Conectar-se à Internet**.

A janela **Conectar-se à Internet** é exibida.

4. Selecione **Banda larga (PPPoE)** ou **Dial-up**, dependendo de como você deseja se conectar:
 - a. Escolha **Banda larga** se usar conexão DSL, modem de satélite, modem de TV por cabo ou tecnologia sem fio Bluetooth.
 - b. Escolha **Dial-up** se for usar um modem dial-up USB opcional ou ISDN.
-  **NOTA:** Se não sabe qual tipo de conexão deve selecionar, contate seu ISP.
5. Siga as instruções na tela e use as informações de configuração fornecidas pelo seu provedor de Internet para concluir a configuração.

Como usar o seu laptop Studio

O seu Studio 1555 tem indicadores, botões e recursos que fornecem informações num-instante-e atalhos que economizam o tempo necessário para a execução de tarefas comuns.

Recursos do lado direito

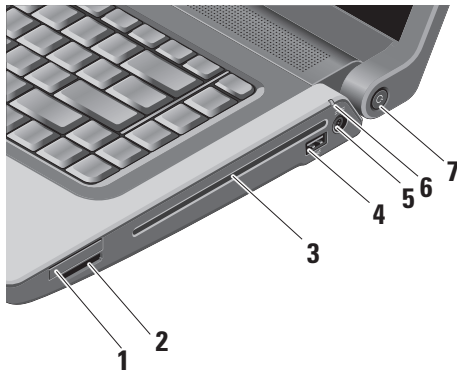

- 1  **Slot de ExpressCard** – Suporta uma ExpressCard. O slot de ExpressCard tem 34 mm.

 **NOTA:** Seu computador é fornecido com uma tampa plástica instalada no slot de ExpressCard. As tampas protegem os slots não utilizados da poeira e de outras partículas. Guarde a tampa para quando não houver uma ExpressCard instalada no slot. Tampas de outros computadores podem não encaixar no seu computador.

2

SD/MMC - MS/Pro - xD

Leitor de cartão de mídia 8-em-1 – Proporciona uma maneira rápida e conveniente de visualizar e compartilhar fotos digitais, música, vídeos e documentos armazenados nas seguintes placas de memória:

- Secure Digital (SD)
- Secure Digital Input Output (SDIO)
- Multi Media Card (MMC)
- Memory Stick
- Memory Stick PRO
- xD-Picture (tipo - M e tipo - H)
- Hi Speed-SD
- Hi Density-SD



NOTA: Seu computador é fornecido com uma tampa plástica instalada no slot de placa. As tampas protegem os slots não utilizados da poeira e de outras partículas. Guarde a tampa para quando não houver uma placa de mídia instalada no slot; tampas de outros computadores podem não encaixar no seu computador.

3 Unidade óptica – Toca ou grava CDs e DVDs somente do tamanho (12 cm) e formato padrão. Certifique-se de que o lado com impressão ou escrita está voltado para cima ao inserir os discos. Para obter mais informações sobre como usar a unidade óptica, consulte "Como usar a unidade óptica" na página 23.

4



Conector USB (2.0) – Conecta um dispositivo USB, como um mouse, teclado, impressora, unidade de disco externo ou tocador de MP3.

5



Conector do adaptador CA –

Conecta-se ao adaptador CA para alimentar o computador e carregar a bateria quando o computador não está em uso.

- 6**  **Luz de status da bateria** – Indica o estado da carga da bateria.
- Status da bateria (funcionando com bateria):
- Bateria está carregada corretamente – sem indicação de luz (apagada)
 - Carga da bateria está baixa – cor-de-laranja piscante
 - Bateria está quase sem carga – cor-de-laranja contínuo
- Status da bateria (conectado à tomada elétrica):
- Bateria está carregando – branco contínuo
 - Bateria está quase totalmente carregada – branco piscante
 - Bateria está totalmente carregada – Apagada

- 7**  **Luz do botão liga/desliga** – Liga ou desliga a alimentação quando pressionado. A luz no botão indica o estado da alimentação:
- O computador está ligado – branco contínuo
 - Modo de espera – branco piscante
 - Computador desligado – Apagada

Recursos do lado esquerdo

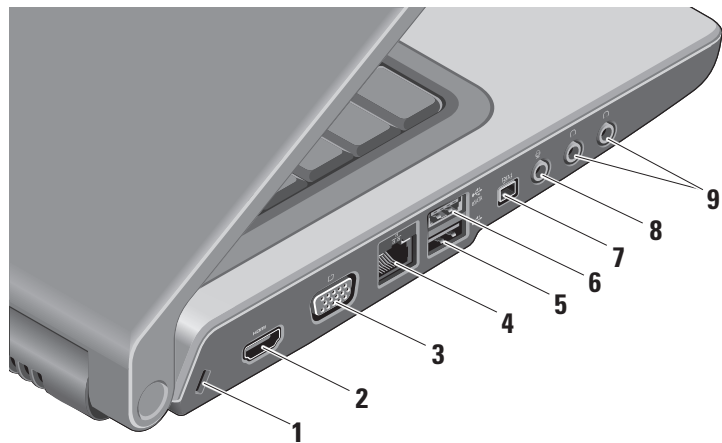



- 1 Encaixe do cabo de segurança** – Acopla o computador a um dispositivo antifurto disponível no mercado.

 **NOTA:** Antes de adquirir um dispositivo antifurto, certifique-se de que ele funciona com o encaixe do cabo de segurança do seu computador.

-  **Conector HDMI** – O conector HDMI (High-Definition Multimedia Interface) transporta um sinal totalmente digital não compactado para produzir áudio e vídeo de alta definição.

-  **Conector VGA** – Conecta-se a um monitor ou projetor.

-  **Conector de rede** – Conecta o seu computador a uma rede ou dispositivo de banda larga, se você estiver usando um sinal de rede com fio.

-  **Conector USB 2.0** – Conecta um dispositivo USB, como um mouse, teclado, impressora, unidade de disco externo ou tocador de MP3.

-  **Conector eSATA** – Conecta-se a dispositivos de armazenamento compatíveis com eSATA, como unidades ópticas ou discos rígidos externos.

-  **Conector IEEE 1394** – Conecta-se a dispositivos multimídia seriais de alta velocidade, como câmeras de vídeo digitais.

-  **Conector de entrada de áudio/microfone** – Conecta-se a um microfone ou sinal de entrada para uso em programas de áudio.

-  **Conectores de saída de áudio/fone de ouvido (2)** – Conecta um ou dois pares de fones de ouvido ou envia áudio a um alto-falante ou sistema de som energizado. O sinal de áudio é o mesmo para os dois conectores.

Recursos da base do computador e do teclado

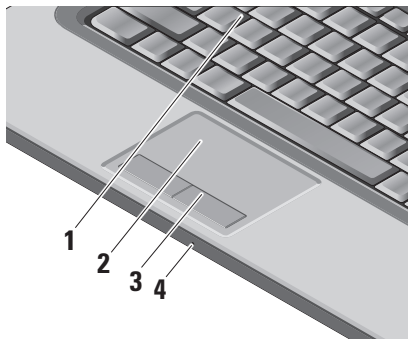

1 Teclado/ Teclado com luz de fundo (opcional) – Se você comprou o teclado com luz de fundo adicional, a tecla F6 apresenta

o ícone do teclado com luz de fundo . O teclado com luz de fundo opcional proporciona visibilidade em ambientes escuros iluminando todos os símbolos nas teclas. Para obter mais informações sobre o uso do teclado, consulte o *Guia de tecnologia Dell*.

 **Configurações de brilho do teclado com luz de fundo** – Pressione <Fn> + tecla F6 para alternar os três estados de iluminação (na ordem dada).

Os três estados de iluminação são:

- brilho total do teclado/touch pad.
- sem iluminação.
- meio brilho do teclado/touch pad.

- 2 Touch pad** – Proporciona a funcionalidade de um mouse para mover o cursor, arrastar ou mover itens selecionados e clicar ao tocar em sua superfície. Ele é compatível com rolagem e zoom circulares.

Para alterar as configurações de rolagem e zoom circulares, clique duas vezes no ícone *Touch pad Dell*, na área de notificação da barra de tarefas. Na guia **Rolagem**, é possível ativar ou desativar a rolagem ou a rolagem circular, escolher a largura da zona de rolagem e a velocidade de rolagem.

Na guia **Gestos**, é possível ativar ou desativar o zoom com um dedo (aplicar mais zoom e menos zoom movendo o dedo para cima ou para baixo) ou o pinch zoom (aplicar mais zoom e menos zoom afastando ou juntando dois dedos).

- 3 Botões do touch pad** – Proporciona as funções de clicar com os botões esquerdo e direito como aquelas em um mouse.

- 4 Microfone analógico** – Se o computador não tiver a câmera embutida opcional com dois microfones, esse microfone único será usado para conferência e bate-papo.

Controles de mídia

Os controles de mídia estão localizados no teclado. Essas teclas controlam a reprodução de CD, DVD e mídia.

É possível alternar entre **Tecla de multimídia primeiro** e **Tecla de função primeiro em configuração do BIOS em Comportamento da tecla de função**.

Tecla de multimídia primeiro – Esta é a opção padrão. Pressione diretamente todas as teclas de multimídia. Para a tecla de função, pressione <Fn> + a tecla de função necessária.

Tecla de função primeiro – Pressione diretamente as teclas de função. Para a tecla de multimídia, pressione <Fn> + a tecla de multimídia necessária.

Como usar o seu laptop Studio

 **NOTA: a opção Tecla de multimídia primeiro** está ativa apenas no sistema operacional. Durante POST, pressione diretamente <F2> ou <F12>.

Para usar os controles de mídia, pressione a tecla necessária.





 Eliminar o áudio

 Reduzir o volume

 Aumentar o volume

 Tocar a faixa ou capítulo anterior

 Tocar ou pausar

 Tocar a faixa ou capítulo seguinte

 Ejetar o disco

Recursos do vídeo

O painel da tela comporta uma câmera opcional e microfones duplos que a acompanham.

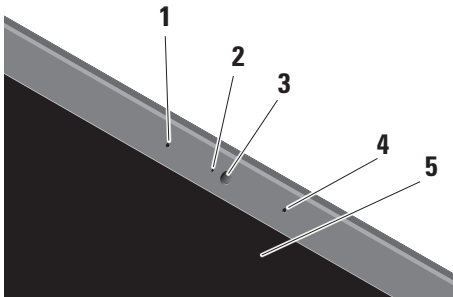

- 1 Microfone esquerdo de matriz digital (opcional)** – Combina com o microfone direito de matriz digital para proporcionar um som de alta qualidade em bate-papo com vídeo e na gravação de voz.

- 2 Luz de atividade da câmera (opcional)** – Indica quando a câmera está ligada ou desligada. Com base nas seleções feitas quando da compra do equipamento, o seu computador pode não ter uma câmera incluída.
- 3 Câmera (opcional)** – Câmera embutida para captura de vídeo, conferência e bate-papo. Com base nas seleções feitas quando da compra do equipamento, o seu computador pode não ter uma câmera incluída.

Reconhecimento facial FastAccess

(opcional) – Ajuda a manter o seu computador Dell™ seguro. Este software de reconhecimento facial aprende o seu rosto e reduz a necessidade de uso de senhas de login. Para obter mais informações, clique em **Iniciar** → **Programas** → **FastAccess Facial Recognition**.

- 4 Microfone esquerdo de matriz digital (opcional)** – Combina com o microfone esquerdo de matriz digital para proporcionar um som de alta qualidade em bate-papo com vídeo e na gravação de voz.
- 5 Tela** – A tela pode variar com base nas seleções feitas quando da compra do computador. Para obter mais informações sobre telas, consulte o *Guia de tecnologia Dell*.

Como remover e recolocar a bateria

 **ADVERTÊNCIA:** O uso de uma bateria incompatível pode aumentar o risco de incêndio ou explosão. Este computador deve ser usado apenas com uma bateria comprada da Dell. Não use as baterias de outros computadores.

 **ADVERTÊNCIA:** Antes de remover a bateria, desligue o computador e remova os cabos externos (inclusive o adaptador CA).

Para remover a bateria:

1. Desligue o computador e vire-o com a parte de baixo para cima.
2. Deslize a trava de liberação da bateria até ouvir um clique de encaixe.
3. Deslize a bateria para fora do computador.

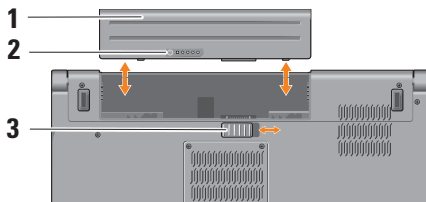

NOTA: Para computadores com o Windows Vista, a etiqueta de licença do Microsoft Windows está localizada na cavidade da bateria.

Para recolocar a bateria, deslize-a para dentro do compartimento até encaixá-la no lugar.

- 1 Bateria
- 2 Indicador de carga/saúde da bateria
- 3 Trava de liberação da bateria

Como usar a unidade óptica

AVISO: Não use discos de tamanho ou de formato não-padrão (inclusive mini-CDs e mini-DVDs) ou você danificará a unidade.

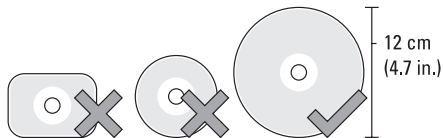

NOTA: Não mova o computador quando estiver tocando ou gravando CDs e DVDs.

Como usar o seu laptop Studio

Coloque o disco no centro da abertura para disco, com a etiqueta voltada para fora e empurre gentilmente o disco na abertura. A unidade automaticamente puxará o disco e começará a ler o seu conteúdo.



Para ejetar um disco da unidade, pressione a tecla de controle de ejeção .

Recursos de software

 **NOTA:** Para obter mais informações sobre os recursos descritos nesta seção, consulte o *Guia de tecnologia Dell* em seu disco rígido ou no site de suporte da Dell em support.dell.com (em Inglês).

Produtividade e comunicação

É possível usar o computador para criar apresentações, livretos, cartões comemorativos, folhetos e planilhas. É possível também editar e exibir fotografias e imagens digitais. Verifique no pedido de compra o software fornecido com o computador.

Após conectar-se à Internet, é possível acessar sites na Web, configurar uma conta de e-mail, fazer o upload e o download de arquivos, e assim por diante.

Entretenimento e multimídia

É possível usar o computador para assistir vídeos, jogar, criar os seus próprios CDs, ouvir música e estações de rádio na Internet. A unidade óptica pode aceitar vários formatos de mídia, inclusive CDs, discos Blu-ray (se selecionado no momento da compra) e DVDs.

É possível fazer o download ou copiar arquivos de imagem e de vídeo de dispositivos portáteis, como câmeras digitais e telefones celulares. Aplicativos de software opcionais habilitam você a organizar e criar arquivos de música e vídeo que podem ser gravados em disco, salvos em dispositivos portáteis como tocadores de MP3 e dispositivos portáteis de entretenimento, ou tocados e exibidos diretamente em TVs, projetores e equipamentos de home theater conectados.

Como personalizar a área de trabalho

É possível personalizar a área de trabalho de forma a alterar a aparência, a resolução, o papel de parede, a proteção de tela, etc. ao acessar a janela **Personalizar aparência e sons**.

Para acessar a janela de propriedades do vídeo:

1. Clique com o botão direito em um espaço livre da área de trabalho.
2. Clique em **Personalizar**, para abrir a janela **Personalizar aparência e sons** e aprender mais sobre as opções de personalização.

Como personalizar as configurações de energia

Você pode usar as opções de energia no sistema operacional para definir as configurações de energia no computador. O Microsoft® Windows Vista® fornecido com o computador Dell oferece três opções padrões:

- **Recomendação Dell** — Esta opção de energia oferece desempenho total quando este for necessário e economiza energia durante os períodos de inatividade.
- **Economia de energia** — Esta opção economiza energia do computador pela redução do desempenho do sistema para maximizar a vida útil do computador e pela redução da quantidade de energia consumida pelo computador ao longo de sua vida útil.
- **Alto desempenho** — Esta opção de energia fornece o mais alto nível de desempenho do sistema no computador pela adaptação da velocidade do processador para a sua atividade e pela maximização do desempenho do sistema.

Como fazer cópia de segurança dos seus dados

É recomendável que você faça, periodicamente, cópias de segurança dos arquivos e pastas do seu computador. Para fazer a cópia de segurança dos arquivos:

1. Clique em **Iniciar**  → **Painel de controle** → **Sistema e manutenção** → **Welcome Center** → **Transferir arquivos e configurações**.
2. Clique em **Fazer backup de arquivos** ou **Fazer backup do computador**.
3. Clique na caixa de diálogo **Continuar em seu Controle de conta de usuário** e siga as instruções no assistente Fazer backup de arquivos.

Como solucionar problemas

Esta seção fornece informações para a solução de problemas no seu computador. Caso não consiga resolver o problema com o uso das orientações a seguir, consulte “Como usar ferramentas de suporte” na página 33 ou “Como entrar em contato com a Dell” na página 50.

 **ADVERTÊNCIA:** Somente pessoal de manutenção treinado pode remover a tampa do computador. Consulte o *Manual de Serviço* no site de suporte da Dell em support.dell.com (em Inglês) para obter instruções avançadas de manutenção e de solução de problemas.

Códigos de bipe

Os códigos de bipe a seguir o ajudarão a solucionar problemas no seu computador.

Número de bipes	Descrição	Cobertura de falha
1	Checksum da ROM do BIOS em andamento ou com falha. Chip do BIOS	Falha da placa-mãe, abrange BIOS corrompido ou erro da ROM
2	Nenhuma RAM detectada	Nenhuma memória detectada

Como solucionar problemas

Número de bipes	Descrição	Cobertura de falha	Número de bipes	Descrição	Cobertura de falha
3	Erro de chipset (North and South Bridge Chipset, DMA/IMR/Timer Error para plataforma Intel); Erro de chipset	Falha da placa-mãe	5	Falha no relógio de tempo real (RTC)	Falha na bateria CMOS
	Falha no teste do relógio		6	Falha no teste do BIOS de vídeo	Falha na placa de vídeo
	Falha no gate A20		7	Falha no teste de cache da CPU (apenas para CPU Intel)	Falha na CPU
	Falha do chip Super I/O		8	LCD	Falha no LCD
	Falha no teste do controlador do teclado				
4	Falha na leitura/gravação da RAM	Falha na memória			

Problemas de rede

Conexões com fio

Se a conexão de rede for perdida — O cabo está solto ou danificado. Verifique o cabo para assegurar que está conectado e não está danificado.

Problemas de fornecimento de energia

Se a luz de energia estiver apagada — O computador está desligado ou não está recebendo energia.

- Recoloque o cabo de alimentação, tanto no conector de alimentação no computador como na tomada elétrica.
- Se o computador estiver conectado em uma régua de energia, verifique se a mesma está ligada e conectada a uma tomada elétrica. Retire dispositivos de proteção de energia, filtros de linha e extensões de cabos de alimentação para verificar se o computador liga de forma adequada.

- Verifique se a tomada elétrica está funcionando, testando-a com outro dispositivo, como uma luminária.
- Verifique as conexões de cabo para o adaptador CA. Se o adaptador CA tiver uma luz, certifique-se de que a luz está acesa.

 **NOTA:** O LED de alimentação está presente no cabo adaptador CA.

Se a luz de energia estiver branca fixa e o computador não estiver respondendo — A tela pode não estar respondendo. Pressione o botão liga/desliga até desligar o computador e religue-o. Se o problema persistir, consulte o *Guia de tecnologia Dell* no site de suporte da Dell em **support.dell.com** (em Inglês).

Se a luz estiver branca piscante — O computador estará no modo de espera. Pressione uma tecla do teclado, mova o ponteiro com o uso do touch pad ou um mouse conectado, ou pressione o botão liga/desliga para reiniciar a operação normal.

Se você se deparar com uma interferência que atrapalha a recepção em seu computador —

Um sinal indesejado está criando interferência pela interrupção ou bloqueio de outros sinais.

Algumas possíveis causas de interferência são:

- Cabos de extensão de energia, de teclado e de mouse.
- Muitos dispositivos conectados a um filtro de linha.
- Diversos filtros de linha conectados à mesma tomada elétrica.

Problemas de memória

Se você receber uma mensagem de memória insuficiente —

- Salve e feche todos os arquivos abertos e saia dos programas que você não estiver usando.
- Verifique os requisitos mínimos de memória na documentação do software. Se necessário, instale memória adicional (consulte o *Manual de Serviço* no site de suporte da Dell em **support.dell.com** (em Inglês)).

- Reinstale os módulos de memória (consulte o *Manual de Serviço* no site de suporte da Dell em **support.dell.com** (em Inglês)) para garantir que o computador esteja se comunicando sem problemas com a memória.

Se ocorrerem outros problemas de memória —

- Verifique se você está seguindo atentamente as orientações de instalação da memória (consulte o *Manual de Serviço* no site de suporte da Dell em **support.dell.com** (em Inglês)).
- Verifique se o módulo de memória é compatível com o computador. O seu computador oferece suporte à memória DDR2. Para obter mais informações sobre o tipo de memória compatível com o seu computador, consulte “Especificações básicas” na página 55.
- Execute o Dell Diagnostics (consulte “Dell Diagnostics” na página 36).
- Reinstale os módulos de memória (consulte o *Manual de Serviço* no site de suporte da Dell em **support.dell.com** (em Inglês)) para garantir que o computador esteja se comunicando sem problemas com a memória.

Problemas de travamento e de software

Se o computador não inicia — Certifique-se de que o cabo de alimentação está firmemente conectado ao computador e à tomada elétrica.

Se um programa pára de responder — Feche o programa:

1. Pressione <Ctrl><Shift><Esc> simultaneamente.
2. Clique em **Aplicativos**.
3. Clique no programa que não está mais respondendo.
4. Clique em **Finalizar tarefa**.

Se um programa trava repetidamente — Consulte a documentação do software. Se necessário, desinstale e reinstale o programa.

 **NOTA:** As instruções de instalação do software estão geralmente na documentação ou em um CD.

Se o computador pára de responder —

 **ADVERTÊNCIA:** Você poderá perder dados se não conseguir executar o procedimento de desligar o sistema operacional.

Desligue o computador. Se você não conseguir obter resposta pressionando uma tecla ou movendo o mouse, pressione e mantenha pressionado o botão liga/desliga durante, pelo menos, 8 a 10 segundos até desligar o computador e, em seguida, reinicie o computador.

Programa criado para uma versão anterior do sistema operacional Microsoft® Windows® —

Execute o Assistente de compatibilidade de programa. O Assistente de compatibilidade configura um programa para funcionar em um ambiente semelhante a ambientes não-Windows Vista.

1. Clique em **Iniciar**  → **Painel de controle** → **Programas** → **Usar um programa mais antigo com esta versão do Windows**.
2. Na tela de boas-vindas, clique em **Avançar**.
3. Siga as instruções descritas na tela.

Como solucionar problemas

Se uma tela inteiramente azul aparece —

Desligue o computador. Se você não conseguir obter resposta pressionando uma tecla ou movendo o ponteiro ou o mouse, pressione e mantenha pressionado o botão liga/desliga durante, pelo menos, 8 a 10 segundos até desligar o computador e, em seguida, reinicie o computador.

Se você tiver outros problemas de software —

- Faça uma cópia de segurança (backup) dos arquivos imediatamente.
- Utilize um programa de busca de vírus para verificar o disco rígido ou os CDs.
- Salve e feche os arquivos abertos, bem como os programas que também estiverem abertos e desligue o computador através do menu **Iniciar** .
- Consulte a documentação do software ou entre em contato com o fabricante para obter informações sobre solução de problemas:

- Verifique se o programa é compatível com o sistema operacional instalado no computador.
- Certifique-se de que o computador atenda aos requisitos mínimos de hardware para executar o software. Consulte a documentação do software para obter informações.
- Certifique-se de que o programa esteja instalado e configurado de forma adequada.
- Verifique se os drivers de dispositivo não estão em conflito com o programa.
- Se necessário, desinstale e reinstale o programa Dell Support Center.

Como usar as ferramentas de suporte

Dell Support Center

O Dell Support Center ajuda a localizar informações necessárias específicas a um serviço, suporte ou sistema. Para obter mais informações sobre o Dell Support Center e as ferramentas de suporte disponíveis, clique na guia **Services** (Serviços) em **support.dell.com** (em Inglês).



Clique no ícone  na barra de tarefas para executar o aplicativo. A página principal fornece links para o acesso a:

- Auto-ajuda (solução de problemas, segurança, desempenho do sistema, rede/Internet, backup/recuperação e Windows Vista)
- Alertas (alertas de suporte técnico relevantes para o seu computador)

- Assistência da Dell (suporte técnico com DellConnect™, serviços ao cliente, treinamento e tutoriais, ajuda em "como fazer" com Dell on Call e verificação on-line com PCCheckUp)
- Sobre o seu sistema (documentação do sistema, informações de garantia, informações do sistema, atualizações e acessórios)

A parte superior da página principal do Centro de suporte da Dell exibe o número do modelo do seu computador juntamente com sua etiqueta de serviço e o código de serviço expresso.

Para obter mais informações sobre o Dell Support Center, consulte o *Guia de tecnologia Dell* em seu disco rígido ou no site de suporte da Dell em **support.dell.com** (em Inglês).

Mensagens do sistema

Se o computador apresentar um problema ou erro, poderá exibir uma mensagem do sistema que o ajudará a identificar a causa e a ação necessária para resolver o problema.

 **NOTA:** Se a mensagem recebida não estiver listada nos exemplos a seguir, consulte a documentação do sistema operacional ou do programa que estava em execução no momento em que a mensagem foi exibida. Por outro lado, você poderia consultar o *Guia de tecnologia Dell no disco rígido* ou no site de suporte da Dell em **support.dell.com** (em Inglês) ou “Como entrar em contato com a Dell” na página 50 para obter assistência.

Alert! Previous attempts at booting this system have failed at checkpoint [nnnn]. For help in resolving this problem, please note this checkpoint and contact Dell Technical Support (Alerta! As tentativas anteriores de inicializar o sistema falharam no ponto de verificação [nnnn]. Para obter ajuda na resolução desse

problema, anote esse ponto de verificação e entre em contato com o Suporte técnico da Dell) — O computador não conseguiu concluir a rotina de inicialização três vezes consecutivas com o mesmo erro. Consulte “Como entrar em contato com a Dell” na página 50 para obter assistência.

CMOS checksum error (Erro da soma de verificação da CMOS) — Possível falha na placa-mãe ou bateria baixa do RTC. Substitua a bateria. Consulte o *Manual de serviço* no site de suporte da Dell em **support.dell.com** (em Inglês) ou “Como entrar em contato com a Dell” na página 50 para obter assistência.

CPU fan failure (Falha no ventilador da CPU) — Ocorreu uma falha no ventilador da CPU. Substitua o ventilador da CPU. Consulte o *Manual de Serviço* no site de suporte da Dell em **support.dell.com** (em Inglês).

Hard-disk drive failure (Falha do disco rígido) — Possível falha da unidade de disco rígido durante o POST. Consulte “Como entrar em contato com a Dell” na página 50 para obter assistência.

Hard-disk drive read failure (Falha de leitura da unidade de disco rígido) — Possível falha da unidade de disco rígido durante o teste de inicialização da unidade. Consulte “Como entrar em contato com a Dell” na página 50 para obter assistência.

Keyboard failure (Falha no teclado) — Falha no teclado ou cabo do teclado solto.

Para substituir o teclado, consulte o Manual de serviço.

No boot device available (Nenhum dispositivo de inicialização disponível) — Não há partição inicializável na unidade de disco rígido, o cabo da unidade de disco rígido está solto ou não há dispositivo inicializável.

- Se a unidade de disco rígido for o dispositivo de inicialização, certifique-se de que os cabos estejam conectados e de que a unidade esteja instalada corretamente e particionada como um dispositivo de inicialização.

- Entre na configuração do sistema e certifique-se de que as informações da sequência de inicialização estão corretas (consulte o *Guia de tecnologia Dell* no site de suporte da Dell em support.dell.com (em Inglês)).

No timer tick interrupt (Sem interrupção de marcação de tempo) — Um chip na placa do sistema pode estar com defeito ou pode ser uma falha da placa-mãe (consulte “Como entrar em contato com a Dell”, na página 50 para obter ajuda.

USB over current error (Erro de sobrecarga do dispositivo USB) — Desconecte o dispositivo USB. O dispositivo USB precisa de mais energia para funcionar corretamente. Use uma fonte de energia externa para conectar o dispositivo USB ou, se o dispositivo tiver dois cabos USB, para conectar a ambos.

CAUTION - Hard Drive SELF MONITORING SYSTEM has reported that a parameter has exceeded its normal operating range. Dell recommends that you back up your data regularly. A parameter out of range may or may not indicate a potential

hard drive problem (AVISO - O SISTEMA DE AUTO-MONITORAMENTO da unidade de disco rígido reportou que um parâmetro ultrapassou o seu intervalo de operação normal. A Dell recomenda que você faça regularmente um backup dos seus dados. Um parâmetro fora do intervalo pode indicar ou não um problema em potencial da unidade de disco rígido) — Erro de S.M.A.R.T, possível falha da unidade de disco rígido (consulte “Como entrar em contato com a Dell”, na página 50 para obter ajuda).

Solucionador de problemas de hardware

Caso algum dispositivo não tenha sido detectado durante a configuração do sistema operacional ou tenha sido detectado, porém configurado incorretamente, é possível utilizar o **Solucionador de problemas de hardware** para solucionar o problema de incompatibilidade.

Para iniciar o Solucionador de problemas de hardware:

1. Clique em **Iniciar**  → **Ajuda e suporte**.
2. Digite **solucionador de problemas de hardware** no campo de pesquisa e pressione <Enter> para iniciar a pesquisa.
3. Nos resultados da pesquisa, selecione a opção que melhor descreve o problema e prossiga com as etapas restantes da solução do problema.

Dell Diagnostics

Se você tiver algum problema com o seu computador, execute as verificações mostradas em “Problemas de travamento e de software” na página 31 e execute o Dell Diagnostics antes de entrar em contato com a Dell para solicitar assistência técnica.

 **AVISO:** O Dell Diagnostics só funciona em computadores Dell.

 **NOTA:** A mídia *Drivers e Utilities* (Drivers e utilitários) é opcional e pode não ser fornecida com todos os computadores.

Consulte o *Guia de tecnologia Dell* para examinar as informações de configuração do computador, e confirme que o dispositivo que deseja testar seja exibido no programa de configuração do sistema e está ativo.

Inicie o Dell Diagnostics a partir do disco rígido ou da mídia *Drivers and Utilities* (Drivers e utilitários).

Como iniciar o Dell Diagnostics a partir do disco rígido

O Dell Diagnostics está localizado em uma partição oculta do utilitário de diagnóstico no disco rígido.

 **NOTA:** Se o computador não mostrar nenhuma imagem na tela, consulte “Como entrar em contato com a Dell” na página 50.

1. Certifique-se de que o computador está conectado a uma tomada elétrica que esteja funcionando corretamente.
2. Ligue (ou reinicie) o computador.

3. Quando o logotipo da DELL™ aparecer, pressione <F12> imediatamente. Selecione **Diagnostics** no menu de inicialização e pressione <Enter>.

 **NOTA:** Se esperar muito tempo e o logotipo do sistema operacional aparecer, aguarde até visualizar a área de trabalho do Microsoft® Windows®. Em seguida, desligue o computador e tente novamente.

 **NOTA:** Se você receber uma mensagem dizendo que não foi encontrada nenhuma partição do utilitário de diagnóstico, execute o Dell Diagnostics a partir da mídia *Drivers e Utilities* (Drivers e utilitários).

4. Pressione qualquer tecla para iniciar o Dell Diagnostics a partir da partição do utilitário de diagnóstico no disco rígido.

Como iniciar o Dell Diagnostics a partir da mídia Drivers and Utilities (Drivers e utilitários)

1. Insira a mídia *Drivers and Utilities* (Drivers e utilitários).

2. Quando o logotipo da DELL aparecer, pressione <F12> imediatamente.

 **NOTA:** Se esperar muito tempo e o logotipo do sistema operacional aparecer, aguarde até visualizar a área de trabalho do Microsoft® Windows®. Em seguida, desligue o computador e tente novamente.

 **NOTA:** As etapas a seguir alteram a seqüência de inicialização somente uma vez. Na próxima inicialização, o computador inicializará de acordo com os dispositivos especificados no programa de configuração do sistema.

3. Quando a lista de dispositivos de inicialização aparecer, realce **CD/DVD/CD-RW** e pressione <Enter>.

4. Escolha a opção **Boot from CD-ROM** (Inicializar a partir do CD-ROM) no menu que será mostrado e pressione <Enter>.

5. Digite 1 para abrir o menu do CD e pressione <Enter> para prosseguir.

6. Selecione **Run the 32 Bit Dell Diagnostics** (Executar o Dell Diagnostics em 32 bits) na lista numerada. Se houver várias versões na lista, selecione a versão adequada para o seu computador.

7. Quando o **menu principal** do Dell Diagnostics aparecer, selecione o teste a ser executado.

Como restaurar o sistema operacional

É possível restaurar o sistema operacional das seguintes maneiras:

- O recurso de restauração do sistema permite que o computador retorne a um estado anterior sem afetar arquivos de dados. Use o recurso de restauração do sistema como a primeira solução para restaurar o sistema operacional e preservar os arquivos de dados.
- Dell Factory Image Restore retorna o disco rígido ao estado operacional em que se encontrava quando da compra do computador. Este procedimento exclui de forma permanente todos os dados do disco rígido e remove quaisquer aplicativos instalados após o recebimento do computador. Use o Dell Factory Image Restore somente se o recurso de restauração do sistema não resolver o problema do sistema operacional.
- Caso tenha recebido um disco do sistema operacional com o computador, use-o para restaurar o sistema operacional. Entretanto, usar o disco do sistema operacional também exclui todos os dados do disco rígido. Use o disco somente se o recurso de restauração do sistema não resolver o problema do sistema operacional.

Restauração do sistema

Os sistemas operacionais Windows oferecem uma opção de restauração do sistema que permite ao computador retornar a um estado anterior (sem afetar arquivos de dados) se as alterações de hardware, software ou de configurações do sistema deixaram o computador em um estado operacional indesejável. Quaisquer alterações que o recurso da restauração do sistema faça no computador são completamente reversíveis.

Como restaurar o sistema operacional

 **AVISO:** Faça backups regulares dos arquivos de dados. O recurso de restauração do sistema não monitora os arquivos de dados nem os recupera.

 **NOTA:** Os procedimentos neste documento foram escritos para o modo de exibição padrão do Windows e, portanto, podem não se aplicar se o computador Dell™ estiver definido com o modo de exibição clássico do Windows.

Como iniciar a restauração do sistema

1. Clique em **Iniciar** .
2. Na caixa **Iniciar pesquisa**, digite *Restauração do sistema* e pressione <Enter>.

 **NOTA:** A janela **Controle de conta de usuário** pode ser exibida. Se você for um administrador do computador, clique em **Continuar**; caso contrário, entre em contato com o administrador para continuar com a ação desejada.

3. Clique em **Avançar** e siga os prompts restantes da tela.

Se a Restauração do sistema não resolver o problema, você poderá desfazer a última restauração.

Como desfazer a última restauração do sistema

 **NOTA:** Antes de desfazer a última restauração do sistema, salve e feche todos os arquivos e programas que estiverem abertos. Não altere, não abra nem apague qualquer arquivo ou programa enquanto a restauração do sistema não terminar.

1. Clique em **Iniciar** .
2. Na caixa **Iniciar pesquisa**, digite *Restauração do sistema* e pressione <Enter>.
3. Clique em **Desfazer a última restauração** e em **Avançar**.

Dell Factory Image Restore

 **ADVERTÊNCIA:** O uso do Dell Factory Image Restore exclui de forma permanente todos os dados do disco rígido e remove quaisquer programas ou drivers instalados após o recebimento do computador. Se possível, faça um backup dos dados antes de usar estas opções. Use o Dell Factory Image Restore somente se o recurso de restauração do sistema não resolver o problema do sistema operacional.

 **NOTA:** O Dell Factory Image Restore pode não estar disponível em certos países ou em certos computadores.

Use o Dell Factory Image Restore somente como o último método para restaurar o sistema operacional. Esta opção restaura o disco rígido ao estado operacional em que se encontrava quando da compra do computador. Quaisquer programas ou arquivos adicionados desde o recebimento do computador—inclusive arquivos de dados—são permanentemente excluídos do disco rígido. Os arquivos de dados

incluem os documentos, planilhas, mensagens de e-mail, fotografias digitais, arquivos de música, etc. Se possível, faça um backup de todos os dados antes de usar o Dell Factory Image Restore.

Dell Factory Image Restore

1. Ligue o computador. Quando o logotipo da Dell aparecer, pressione <F8> diversas vezes para acessar a janela **Opções de inicialização avançadas**.
2. Selecione **Reparar o computador**.
3. A janela **Opções de recuperação do sistema** é exibida.
4. Selecione um layout de teclado e clique em **Avançar**.
5. Para ter acesso às opções de recuperação, você deve fazer login como um usuário local. Para ter acesso ao prompt de comando, digite `administrador` no campo **Nome de usuário** e, em seguida, clique em **OK**.
6. Clique em **Dell Factory Image Restore**. A tela de boas-vindas do **Dell Factory Image Restore** é exibida.

 **NOTA:** Dependendo da sua configuração, pode ser preciso selecionar **Dell Factory Tools** e, em seguida, **Dell Factory Image Restore**.

7. Clique em **Avançar**. A tela **Confirmar exclusão de dados** é exibida.

 **AVISO:** Caso não queira prosseguir com o Factory Image Restore, clique em **Cancelar**.

8. Selecione a caixa de seleção para confirmar se deseja continuar com a reformatação do disco rígido e com a restauração do software do sistema para o padrão de fábrica e, em seguida, clique em **Avançar**.

O processo de restauração começa e pode demorar de cinco a nove minutos para ser concluído. Uma mensagem é exibida quando o sistema operacional e os demais aplicativos tiverem sido restaurados para o padrão de fábrica.

9. Clique em **Concluir** para reiniciar o sistema.

Reinstalação do sistema operacional

Antes de começar

Se você estiver considerando a reinstalação do sistema operacional Windows para corrigir um problema com um driver instalado recentemente, tente usar primeiro o recurso de reversão de driver de dispositivo do Windows. Caso esse recurso não solucione o problema, utilize o recurso Restauração do sistema para retornar o sistema ao estado operacional em que se encontrava antes da instalação do novo driver. Consulte "Restauração do sistema" na página 39.

 **AVISO:** Antes de executar a instalação, faça um backup de todos os arquivos de dados do seu disco rígido principal. Em configurações convencionais de disco rígido, a unidade principal é a primeira unidade detectada pelo computador.

Para reinstalar o Windows, são necessários os seguintes itens:

- *mídia do sistema operacional da Dell*
- *mídia Drivers and Utilities (Drivers e utilitários da Dell)*

 **NOTA:** A mídia *Drivers and Utilities* (Drivers e utilitários) da Dell contém drivers que foram instalados na fábrica durante a montagem do computador. Use a mídia *Drivers and Utilities* (Drivers e utilitários) da Dell para carregar qualquer driver necessário. Dependendo da região na qual o computador foi adquirido, ou se as mídias foram solicitadas, a mídia *Drivers and Utilities* (Drivers e utilitários) da Dell e a mídia do *sistema operacional* podem não ter sido fornecidas com o seu computador.

Como reinstalar o Windows Vista

O processo de reinstalação pode demorar de 1 a 2 horas para ser concluído. Após a reinstalação do sistema operacional, você precisa também reinstalar os drivers de dispositivos, o programa de proteção contra vírus e outros softwares.

1. Salve e feche todos os arquivos e programas que estiverem abertos.
2. Insira o disco do *sistema operacional*.
3. Clique em **Sair** se a mensagem **Instalar o Windows** for exibida.

4. Reinicie o computador.
5. Quando o logotipo da DELL aparecer, pressione <F12> imediatamente.

 **NOTA:** Se esperar muito tempo e o logotipo do sistema operacional aparecer, aguarde até visualizar a área de trabalho do Microsoft® Windows®. Em seguida, desligue o computador e tente novamente.

 **NOTA:** As etapas a seguir alteram a seqüência de inicialização somente uma vez. Na próxima inicialização, o computador inicializará de acordo com os dispositivos especificados no programa de configuração do sistema.

6. Quando a lista de dispositivos de inicialização aparecer, realce **CD/DVD/CD-RW Drive** (Unidade de CD/DVD/CD-RW) e pressione <Enter>.
7. Pressione qualquer tecla para **Inicializar a partir do CD-ROM**. Siga as instruções na tela para concluir a instalação.

Como obter ajuda

Se você tiver algum problema com o seu computador, pode executar as etapas a seguir para diagnosticar e resolver o problema:

1. Consulte “Como solucionar problemas” na página 27 para obter as informações e procedimentos que dizem respeito ao problema apresentado pelo computador.
2. Consulte o *Guia de tecnologia Dell* para obter mais informações sobre a solução de problemas.
3. Consulte “Dell Diagnostics” na página 36 para conhecer os procedimentos de como executar o Dell Diagnostics.
4. Preencha a “Lista de verificação de diagnósticos” na página 49.
5. Use o abrangente conjunto de serviços on-line da Dell, disponível no site de suporte da empresa (support.dell.com (em Inglês)), para obter ajuda sobre procedimentos de instalação

e solução de problemas. Consulte “Serviços on-line” na página 45 para obter uma lista mais abrangente do suporte on-line da Dell.

6. Se os procedimentos descritos acima não resolverem o problema, consulte “Como entrar em contato com a Dell” na página 50.

 **NOTA:** Ligue para o suporte da Dell de um telefone próximo ao computador, para que a equipe de suporte possa ajudá-lo nos procedimentos necessários.

 **NOTA:** O sistema de Código de serviço expresso da Dell pode não estar disponível em todos os países.

Quando solicitado pelo sistema telefônico automático da Dell, digite seu código de serviço expresso para encaminhar a chamada diretamente à equipe de suporte adequada. Se você não tiver um Código de serviço expresso, abra a pasta **Acessórios da Dell**, clique duas vezes no ícone **Código de serviço expresso** e siga as instruções.

 **NOTA:** Alguns dos serviços nem sempre estão disponíveis em todas as localidades fora dos Estados Unidos. Entre em contato com o representante local da Dell para obter informações sobre disponibilidade.

Suporte técnico e serviços ao cliente

O serviço de suporte da Dell está disponível para responder às suas dúvidas sobre o hardware da Dell. Nossa equipe de suporte usa diagnósticos baseados em computador para responder às suas perguntas com rapidez e exatidão.

Para entrar em contato com o serviço de suporte da Dell, consulte “Antes de telefonar” na página 48 e as informações de contato em sua região ou visite **support.dell.com** (em Inglês).

DellConnect™

O DellConnect é uma ferramenta simples de acesso on-line que permite a um associado do serviço e suporte da Dell acessar o seu computador através de uma conexão em banda larga, diagnosticar o seu problema e repará-lo sob sua supervisão. Para obter mais informações, visite **support.dell.com** (em Inglês) e clique em **DellConnect**.

Serviços on-line

Você pode conhecer mais sobre os produtos e serviços da Dell nos seguintes sites da Web:

- **www.dell.com**
- **www.dell.com/ap** (somente para países da Ásia e do Pacífico)
- **www.dell.com/jp** (somente para o Japão)
- **www.euro.dell.com** (somente para a Europa)
- **www.dell.com/la** (países da América Latina e do Caribe)
- **www.dell.ca** (somente para o Canadá)

Você pode acessar o suporte da Dell através dos seguintes sites da Web e endereços de e-mail:

Sites na Web de suporte da Dell

- **support.dell.com**
- **support.jp.dell.com** (somente para o Japão)
- **support.euro.dell.com** (somente para a Europa)

Como obter ajuda

Endereços de e-mail de suporte da Dell

- **mobile_support@us.dell.com**
- **support@us.dell.com**
- **la-techsupport@dell.com** (somente para países da América Latina e do Caribe)
- **apsupport@dell.com** (somente para países da Ásia e do Pacífico)

Endereços de e-mail de marketing e vendas da Dell

- **apmarketing@dell.com** (somente para países da Ásia e do Pacífico)
- **sales_canada@dell.com** (somente para o Canadá)

FTP (File Transfer Protocol [protocolo de transferência de arquivos]) anônimo

- **ftp.dell.com**

Faça login como: `anonymous` e use seu endereço de e-mail como senha.

Serviço AutoTech

O serviço de suporte automatizado da Dell, AutoTech, fornece respostas gravadas às perguntas mais frequentes feitas por clientes da Dell sobre seus computadores portáteis e de mesa.

Ao ligar para esse serviço, use um telefone com discagem por tom para selecionar os assuntos relacionados às suas perguntas. Para obter instruções sobre como ter acesso ao número de telefone para chamadas de sua região, consulte “Como entrar em contato com a Dell” na página 50.

Serviço automático de status de pedidos

Para verificar o status de qualquer produto da Dell que você tenha encomendado, vá até o site **support.dell.com** (em Inglês), ou ligue para o serviço automático de status de pedidos. Uma gravação solicitará as informações necessárias para localizar seu pedido e fornecer um relatório sobre ele. Para obter o número de telefone para chamadas de sua região, consulte “Como entrar em contato com a Dell” na página 50 para consultar sobre problemas com o seu pedido.

Se houver algum problema com seu pedido, como peças ausentes, peças incorretas ou faturamento errado, entre em contato com o Atendimento ao cliente da Dell. Quando você ligar, tenha a fatura ou a nota de expedição à mão. Para obter o número de telefone para chamadas de sua região, consulte “Como entrar em contato com a Dell” na página 50.

Informações do produto

Se você precisar de informações sobre outros produtos disponíveis na Dell ou se desejar fazer um pedido, visite o site da Dell em **www.dell.com** (em Inglês). Para obter o número do telefone para falar com um especialista de vendas, consulte “Como entrar em contato com a Dell” na página 50.

Como devolver itens em garantia para reparo ou crédito

Prepare todos os itens que estão sendo devolvidos, para reparo ou reembolso, da seguinte forma:

1. Ligue para a Dell para obter um número de RMA - Return Material Authorization (Autorização de retorno de material) e escreva-o de forma bem visível na parte externa da caixa.
2. Para obter o número de telefone para chamadas de sua região, consulte “Como entrar em contato com a Dell” na página 50.
3. Inclua uma cópia da fatura e uma carta descrevendo o motivo da devolução.
4. Inclua também uma cópia da Lista de verificação de diagnóstico (consulte “Lista de verificação de diagnósticos” na página 49), indicando os testes que você executou e as mensagens de erro do programa Dell Diagnostics (consulte “Dell Diagnostics” na página 36).

Como obter ajuda

5. Inclua todos os acessórios dos itens que estão sendo devolvidos (cabos de alimentação, software, manuais, etc.), em caso de devolução para recebimento de reembolso.
6. Embale o equipamento a ser devolvido nos materiais de embalagem originais (ou equivalentes).
7. Você será responsável pelo pagamento das despesas de transporte. Também será responsável pelo seguro de transporte do produto devolvido e assumirá o risco de perda durante o transporte até a Dell. Não serão aceitos pacotes com pagamento no destino.
8. As devoluções que não atenderem a qualquer um dos requisitos citados anteriormente serão recusadas no setor de recebimento da Dell e devolvidas ao cliente.

Antes de telefonar

 **NOTA:** Quando você ligar, tenha o código de serviço expresso à mão. Esse código ajuda o sistema telefônico de suporte automático da Dell a direcionar sua chamada com mais eficiência. Você pode também ser solicitado a informar a sua etiqueta de serviço (localizada na parte traseira ou inferior do computador).

Lembre-se de preencher a Lista de verificação de diagnósticos a seguir. Se possível, ligue o computador antes de entrar em contato com a Dell e faça essa chamada de um telefone próximo ao computador. Você poderá ser solicitado a digitar alguns comandos no teclado, fornecer informações detalhadas durante as operações ou tentar outras opções de solução de problemas que só podem ser executadas no próprio computador. Tenha a documentação do computador disponível.

Lista de verificação de diagnósticos

- Nome:
- Data:
- Endereço:
- Telefone:
- Etiqueta de serviço (código de barras na parte traseira ou inferior do computador):
- Código de serviço expresso:
- Número de RMA (Return Material Authorization [autorização de retorno de material]) (se fornecido pelo técnico do suporte da Dell):
- Sistema operacional e versão:
- Dispositivos:
- Placas de expansão:
- Você está conectado a uma rede? Sim /Não
- Rede, versão e adaptador de rede:
- Programas e versões:

Consulte a documentação do sistema operacional para determinar o conteúdo dos arquivos de inicialização do computador. Se o computador estiver conectado a uma impressora, imprima cada arquivo. Caso contrário, anote o conteúdo de cada arquivo antes de ligar para a Dell.

- Mensagem de erro, código de bipe ou código de diagnóstico:
- Descrição do problema e os procedimentos que você executou para solucioná-lo:

Como entrar em contato com a Dell

Para clientes nos EUA, ligue para 800-WWW-DELL (800-999-3355).

 **NOTA:** Se você não tiver uma conexão à Internet, poderá encontrar as informações de contato na nota fiscal de compra, na guia de remessa, na fatura ou no catálogo de produtos da Dell.

A Dell oferece diversas opções de suporte e serviço on-line e por telefone. A disponibilidade pode variar em função do país e do produto, e alguns serviços podem não estar disponíveis em sua área.

Para entrar em contato com as áreas de vendas, suporte técnico ou serviços ao cliente da Dell:

1. Visite o site **support.dell.com** (em Inglês).
2. Verifique o seu país ou região no menu suspenso **Choose A Country/Region** (Escolha um país/região) na parte inferior da página.
3. Clique em **Contact Us** (Fale conosco) à esquerda da página.
4. Selecione o link de serviço ou suporte adequado, com base na sua necessidade.
5. Escolha o método de entrar em contato com a Dell que é mais conveniente para você.

Como obter mais informações e recursos

Se você precisar:

reinstalar o sistema operacional.

executar um programa de diagnóstico do seu computador, reinstalar software do sistema do laptop ou atualizar drivers do seu computador e arquivos Leia-me.

Aprender mais sobre o sistema operacional, manutenção de periféricos, Internet, Bluetooth®, rede e e-mail.

Consulte:

a mídia do sistema operacional.

a mídia *Drivers and Utilities* (Drivers e utilitários).



NOTA: As atualizações de drivers e de documentação podem ser encontradas no site de suporte da Dell™ em **support.dell.com** (em Inglês).

o *Guia de tecnologia* Dell instalado na unidade de disco rígido.

Se você precisar:

aprimorar o computador com memória nova ou adicional, ou uma nova unidade de disco rígido.

reinstalar ou substituir uma peça gasta ou defeituosa.

encontrar informações sobre as melhores práticas de segurança para o computador.

examinar as informações de garantia, termos e condições (apenas para os EUA), instruções de segurança, informações normativas, informações sobre ergonomia e o contrato de licença do usuário final.

Consulte:

o *Manual de Serviço* no site de suporte da Dell em **support.dell.com** (em Inglês).



NOTA: Em alguns países, a abertura e a substituição de peças do computador podem invalidar a sua garantia. Verifique as políticas de garantia e de devolução antes de trabalhar na parte interna do computador.

os documentos de segurança e normativos fornecidos com o computador, além da página principal de Conformidade normativa em **www.dell.com/regulatory_compliance**.

Como obter mais informações e recursos

Se você precisar:

Encontrar a etiqueta do serviço/código de serviço expresso—Você deve usar a etiqueta de serviço para identificar o computador em **support.dell.com** (em Inglês) ou para entrar em contato com o suporte técnico.

localizar drivers e downloads.

acessar suporte técnico e ajuda do produto.

verificar o status do pedido de novas compras.

encontrar soluções e respostas para questões comuns.

localizar informações de atualizações mais recentes sobre as alterações técnicas do computador ou material de referência técnica avançada para técnicos ou usuários experientes.

Consulte:

a parte traseira ou inferior do computador.



o site de suporte da Dell™ em **support.dell.com** (em Inglês).

Especificações básicas

Modelo do sistema

Dell Studio 1555

Esta seção fornece informações básicas que são necessárias ao instalar, atualizar drivers e aprimorar o seu computador.

 **NOTA:** As ofertas podem variar por região. Para obter mais informações relativas à configuração do seu computador, clique em **Iniciar**  → **Ajuda e suporte** e selecione a opção para exibir as informações sobre o computador.

Processador

Tipo	Cache L2
Processador Intel® Core™2 Duo	3 MB ou 6 MB
Processador Intel® Pentium™ Dual-Core	1 MB
Processador Intel® Celeron™ Dual-Core	1 MB
Processador Intel® Celeron®	1 MB
Cache L1	64 KB (Intel - 32 KB por core)

Especificações básicas

Processador

Frequência do barramento externo	<ul style="list-style-type: none">• Intel Core 2 Duo (800 MHz/1066 MHz)• Intel Pentium Dual Core (667 MHz)• Intel Celeron (667 Mhz)
----------------------------------	---

ExpressCard

Controlador de ExpressCard	Intel ICH9M
Placas compatíveis	ExpressCard/34 (34 mm) 1,5 V e 3,3 V
Tamanho do conector de ExpressCard	26 pinos

Memória

Conectores	dois conectores SODIMM acessíveis ao usuário
Capacidades	1 GB, 2 GB e 4 GB
Tipo de memória	800 MHz SODIMM DDR2
Memória mínima	1 GB (um canal)
Memória máxima	8 GB (dois canais 4G x2)

 **NOTA:** Especificação de memória de > 4 GB não é totalmente compatível com um Sistema Operacional (SO) de 32 bits.

 **NOTA:** Para obter instruções sobre como aumentar a memória, consulte o *Manual de Serviço* no site de suporte da Dell em support.dell.com (em Inglês).

Informações do computador

Chipset do sistema	Intel GM45/PM45 + ICH9M
Largura do barramento de dados	64 bits
Largura do barramento DRAM	barramentos dual-channel de 64 bits (2)
Largura do barramento de endereços do processador	32 bits
EPR0M de flash	2 MB
Barramento gráfico	PCI-E X16
Barramento PCI	32 bits

Comunicações

Tipo de modem	Modem V.92 56K USB externo
Controlador do modem	Hardware modem

Comunicações

Interface do modem	Universal Serial Bus (USB)
Adaptador de rede	Rede local Ethernet 10/100/1000 na placa de sistema
Sem fio	1 x MiniCard de meia altura para WLAN de config. básica 2 x MiniCards de meia altura (opcional) ExpressCard WWAN Placa com a tecnologia sem fio Bluetooth®

Vídeo**Discreto**

Tipo de vídeo	integrado na placa do sistema
Controlador de vídeo	ATI Mobility Radeon HD 4570
Memória de vídeo	GDDR3 256 MB/512 MB

Especificações básicas

Vídeo

UMA

Tipo de vídeo	integrado na placa do sistema
Controlador de vídeo	Mobile Intel GMA 4500MHD
Memória de vídeo	até 358 MB de memória compartilhada
Interface LCD	LVDS
Suporte a TV	HDMI 1.2

Áudio

Tipo de áudio	codec de áudio de alta definição IDT 92HD73C
Controlador de áudio	High Definition Audio, 5.1 canais
Conversão estéreo	24 bits (analógico para digital e digital para analógico)

Áudio

Interface interna	Intel High-Definition Audio
Interface externa	conector de microfone, conector para fone de ouvido/alto-falantes estéreo
Alto-falante	dois alto-falantes de 4,5 ohms e um subwoofer de 4 ohm
Amplificador de alto-falante interno	subwoofer de 2 Watt por canal para 4,5 ohm e 3 Watt por canal
Controles de volume	Menus ou botões do teclado do programa de software

Portas e conectores

Áudio	conector de microfone, dois conectores para fone de ouvido/alto-falantes estéreo
IEEE 1394a	conector serial de 4 pinos (opcional)
Mini-Card	um slot tipo IIIA, 2 slots MiniCard de altura total
Adaptador de rede	porta RJ-45
eSATA	um conector combinado de sete pinos/quatro pinos eSATA/USB
USB	dois conectores de 4 pinos compatíveis com USB 2.0
Vídeo	conector para 15 pinos
HDMI	19 pinos

Vídeo

Tipo (TrueLife)	WLED HD TrueLife 15,6 polegadas
<i>Dimensões:</i>	
Altura	193,5 mm (7,61 polegadas)
Largura	344,2 mm (13,55 polegadas)
Diagonal	396,2 mm (15,6 polegadas)
Resolução máxima:	
HD com TrueLife	1366 x 768
Taxa de renovação	60 Hz
Ângulo de operação	0° (fechado) a 140°
<i>Ângulos de visualização:</i>	
Horizontal	±40° (HD com TrueLife)
Vertical	+15°/–30° (HD com TrueLife)

Especificações básicas

Vídeo

Tamanho do pixel

HD com TrueLife 0,252 mm

Controles o brilho pode ser controlado pelos atalhos de teclado (consulte o *Guia de tecnologia Dell* para obter mais informações).

Teclado

Número de teclas 86 (EUA e Canadá), 102 (Europa), 105 (Japão), 104 (Brasil)

Layout QWERTY/AZERTY/Kanji

Câmera (opcional)

Pixel 2.0 megapixel

Resolução de vídeo 320 x 240 ~ 1600 x 1200 (640 x 480 a 30 qps)

Câmera (opcional)

Ângulo de visão diagonal 66°

Touch pad

resolução X/Y (modo gráfico de tabela) 240 cpp

Tamanho

Largura 73,09 mm (2,87 polegadas) área de sensor ativo

Altura retângulo de 40,09 mm (1,57 polegada)

Bateria

Tipo "inteligente" de íons de lítio com 4 células/6 células/9 células

Profundidade 48,3 mm (1,9 polegadas) (4/6/9 células)

Bateria

Altura	20,4 mm (0,8 polegadas) (4/6 células)
	37,8 mm (1,5 polegadas) (9 células)
Largura	206,6 mm (8,13 polegadas) (4/6 células)
	284,9 mm (11,2 polegadas) (9 células)
Peso	0,24 kg (0,54 lb) (4 células)
	0,34 kg (0,75 lb) (6 células)
	0,5 kg (1,1 lb) (9 células)
Tensão	11,1 VCC (6/9 células)
	14,8 VCC (4 células)
Tempo para carregar (aproximado): Computador desligado	4 horas

Bateria

Tempo de operação	O tempo de operação da bateria varia conforme as condições de operação e esse valor pode ser reduzido significativamente sob certas condições de uso intenso de energia. Consulte o <i>Guia de tecnologia Dell</i> para obter mais informações.
Vida útil (aproximada)	300 ciclos de descarga/carga
<i>Faixa de temperatura:</i>	
Operacional	0°C a 35°C (32°F a 95°F)
Armazenamento	-40°C a 65°C (-40°F a 149°F)
Bateria de célula tipo moeda	CR-2032

Especificações básicas

Adaptador CA

Tensão de entrada	100–240 VCA 115–230 VCA (Auto-Air Adapter)
Corrente de entrada (máxima)	1,5 A 2,5 A (Auto-Air Adapter)
Frequência de entrada	50–60 Hz
Potência de saída	65 W ou 90 W
Corrente de saída (90 W)	5,62 A (máxima a pulso de 4 segundos) 4,62 A (contínua)
Corrente de saída (65 W)	4,34 A (máxima a pulso de 4 segundos) 3,34 A (contínua)
Tensão nominal de saída	19,5 +/- 1 VCC

Adaptador CA

<i>Dimensões:</i>	
65 W (série E)	
Altura	16 mm (0,6 polegadas) 15 mm (0,59 polegada) (Auto-Air Adapter)
Largura	66 mm (2,6 polegadas)
Profundidade	127 mm (5,0 polegadas)
Peso (com cabos)	0,29 kg (0,64 lb) 0,26 kg (0,57 lb) (Auto-Air Adapter, sem cabo CA nem cabo CC de extensão)
90 W (série E)	
Altura	16 mm (0,6 polegadas)
Largura	70 mm (2,8 polegadas)
Profundidade	147 mm (5,8 polegadas)

Adaptador CA

Peso (com cabos)	0,345 kg (0,76 lb)
Faixas de temperatura:	
Operacional	0°C a 35°C (32°F a 95°F) 0°C a 40°C (32°F a 104°F) (Auto-Air Adapter)
Armazenamento	-40°C a 65°C (-40°F a 149°F) -40°C a 70°C (-40°F a 158°F) (Auto-Air Adapter)

Características físicas

Altura	25,3 mm a 38,9 mm (0,996 polegadas a 1,23 polegadas)
Largura	371,6 mm (14,63 polegadas)

Características físicas

Profundidade	253 mm (9,96 polegadas)
Peso (com bateria de 4 células):	2,45 kg
Configurável para menos de	
<i>Umidade relativa (máxima):</i>	
Operacional	10% a 90% (sem condensação)
Armazenamento	5% a 95% (sem condensação)
Altitude (máxima):	
Operacional	-15,2 a 3.048 m (-50 a 10.000 pés)

Apêndice

Nota sobre o produto Macrovision

Este produto incorpora a tecnologia de proteção de direitos autorais protegida por reivindicações de certas patentes norte-americanas e outros direitos de propriedade intelectual da Macrovision Corporation e de outros detentores de direitos. O uso dessa tecnologia de proteção de direitos autorais precisa ser autorizado pela Macrovision Corporation e deve ser para uso doméstico e outros usos de visualização limitada, a menos que seja autorizado de outra maneira pela Macrovision Corporation. É proibido efetuar engenharia reversa ou desmontagem.

Índice remissivo

A

adaptador CA

tamanho e peso **62**

ajuda

como obter assistência e suporte **44**

B

backups

como criar **26**

barramento de expansão **57**

C

CDs, como tocar e criar **25**

chipset **57**

como conectar

à Internet **9**

como conservar energia **25**

Como entrar em contato com a Dell on-line **50**

como enviar produtos

para devolução ou conserto **47**

como falar com a Dell **48**

como instalar o suporte **6**

como obter mais informações **52**

como personalizar

a área de trabalho **25**

as configurações de energia **25**

como reinstalar o Windows **39**

como resolver problemas **27**

como restaurar a imagem de fábrica **41**

computador, como instalar **5**

conexão com a Internet **9**

conexão de rede

como consertar **29**

- D**
- dados, como fazer backup **26**
 - danos, como evitar **5**
 - DellConnect **45**
 - Dell Diagnostics **36**
 - Dell Factory Image Restore **39**
 - Dell Support Center **33**
 - devoluções na garantia **47**
 - discos
 - como ejetar **24**
 - como usar **23**
 - drivers e downloads **54**
 - DVDs, como tocar e criar **25**
- E**
- endereços de e-mail
 - do suporte técnico **46**
 - endereços de e-mail de suporte **46**
- F**
- energia
 - como conservar **25**
 - especificações **55**
- G**
- Guia de tecnologia Dell
 - para informações adicionais **52**
- I**
- instalação, antes de começar **5**
 - ISP
 - provedor de serviços de Internet (Internet Service Provider) **9**

L

Lista de verificação de diagnósticos **49**

luzes de status do dispositivo **12**

M

Mensagens do sistema **34**

Microsoft™ Windows Vista® **9**

O

opções de suporte horizontal e vertical **6**

P

problemas, como resolver **27**

problemas de energia, como resolver **29**

problemas de hardware
como diagnosticar **36**

problemas de memória
como resolver **30**

problemas de software **31**

Processador **55**

produtos

informações e compra **47**

R

recursos, como obter mais **52**

recursos de software **24**

recursos do computador **24**

rede com fio

cabo de rede, como conectar **7**

Restauração do sistema **39**

S

Serviço **46**

serviços ao cliente **45**

sites de suporte

em todo o mundo **45**

sites de suporte da Dell **54**

Solucionador de problemas de hardware **36**

Índice remissivo

status de pedido **46**

suporte de memória **56**

suporte técnico **45**

U

unidade de disco

tamanhos de disco suportados **23**

V

ventilação, como assegurar **5**

W

Windows, como reinstalar **39**

Windows Vista®

Assistente de compatibilidade
de programa **31**

como reinstalar **43**